

ОБНОВИТЕ СВОЙ ДОМ
ДО ВЕРСИИ SMART



Valena™ Life
with
NETATMO



Valena™ Allure
with
NETATMO



Céliane™
with
NETATMO





LEGRAND® ДЕЛАЕТ ЖИЗНЬ ЯРЧЕ

Мы убеждены в том, что расширенный функционал стандартного электрооборудования позволяет повысить комфорт в вашем доме, а также сделать использование привычных электроприборов и бытовой техники более легким и удобным.

Сегодня Группа Legrand представляет следующий шаг технологического развития уже знакомых вам изделий.

Новая система домашнего комфорта – результат сотрудничества между Legrand и NETATMO¹, главной целью которого является повышение уровня комфорта, безопасности и энергоэффективности вашего дома.

Мы помогаем сформировать и наполнить современную экосистему вашего умного дома, дополняя её инновационными умными устройствами NETATMO с интуитивно понятным управлением и привлекательным дизайном, способным гармонично дополнить любой интерьер.

СДЕЛАЙТЕ ТРИ ШАГА К УМНОМУ ДОМУ!



Установите умные устройства Legrand



Загрузите приложение Home + Control



Управляйте вашим домом с помощью смартфона или голоса

¹ NETATMO (бренд Группы Legrand) – эксперт индустрии умного дома в Европе.

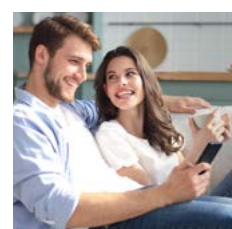

Обновите свой дом до версии Smart – с. 2

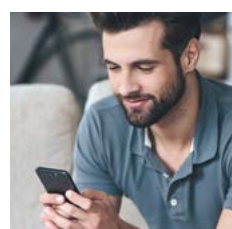

Это никогда не было так просто – с. 4



Дом повинуетя вашему голосу и прикосновению – с. 6



Безопасность для всех любимых – с. 8

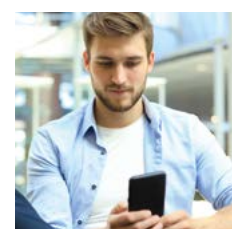

Экономьте и не тратьте лишнего – с. 10

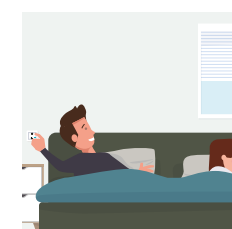

Сценарии вашего лучшего дня – с. 12



Просто мой дом – умный – с. 20



Всё, что вам нужно для умного дома – с. 22

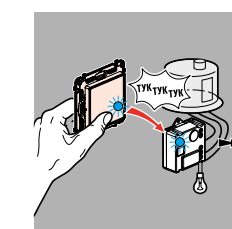

Настройка системы – с. 24



Декоративные решения Valena Life, Valena Allure, Celiane – с. 26



ОБНОВИТЕ СВОЙ ДОМ ДО ВЕРСИИ SMART

Система домашнего комфорта Legrand превращает управление умным домом в увлекательный процесс. Представьте, что ваш дом повинуетя вашему голосу и жестам, что вы можете влиять на его поведение, а он помогает вам экономить электроэнергию и быть уверенным в безопасности ваших близких.

СДЕЛАЙТЕ ВАШ ДОМ БОЛЕЕ БЕЗОПАСНЫМ

Выключайте освещение и электроприборы всего одним прикосновением. Имитируйте присутствие, находясь в отъезде. Получайте уведомление о подозрительных событиях на свой смартфон.

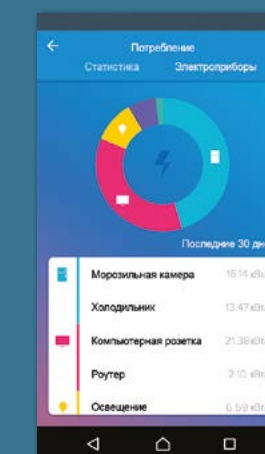

ТРАТЬТЕ МЕНЬШЕ ЭНЕРГИИ

Управляйте энергопотреблением и ежедневно экономьте киловатты и свои деньги.

СКАЖИТЕ СВОЕМУ ДОМУ ВСЁ, ЧТО ХОТИТЕ

С этого момента ваш дом повинуетя вашему голосу! Вам нужно всего лишь попросить свой голосовой помощник включить и отрегулировать освещение, открыть шторы или рольставни или активировать желаемый сценарий вашего комфортного пребывания. Мы поддерживаем все популярные голосовые помощники: Алиса, Apple Siri, Google Ассистент, Amazon Alexa.



ПОДАРИТЕ СЕБЕ НОВЫЙ УРОВЕНЬ КОМФОРТА

Обеспечьте максимальный комфорт себе и своим близким благодаря новому удобному способу управления домашним оборудованием из любой точки мира! Управляйте освещением, термостатом, приводами штор и рольставнями, электроприборами с помощью смартфона, планшета или персонального компьютера.





ЭТО НИКОГДА НЕ БЫЛО
ТАК ПРОСТО



ПРОСТАЯ УСТАНОВКА

Обычные выключатели и розетки очень просто заменяются умными выключателями и розетками, при этом вы можете выбрать декоративные решения в дизайне любимых серий Legrand, которые лучше всего гармонируют с вашим интерьером. Не требуется никакой дополнительной работы для монтажа проводки, потому что вы можете легко прикрепить беспроводные выключатели там, где это удобно именно вам.

Затем моментально настройте их с помощью приложения Home + Control на вашем смартфоне или планшете.

Жизнь в вашем доме станет комфортной и современной – неважно, построен он сто лет назад или только вчера.



ПРОСТОЕ ИСПОЛЬЗОВАНИЕ

Освещение, рольставни, бытовые электроприборы – все оборудование дома повинуется вашему прикосновению и голосу. Ваши возможности безграничны. Хотите принять расслабляющий душ после просмотра любимого сериала? Откройте приложение, чтобы включить водонагреватель в ванной комнате наверху, не поднимаясь с дивана. Затем, когда пойдут титры, просто скажите: «Алиса, выключи телевизор и уменьши яркость освещения», а потом, больше не задумываясь ни о чем, поднимитесь наверх.

ПРОСТОЕ УПРАВЛЕНИЕ

Даже если вы находитесь во дворе или на другом конце планеты – вы всё равно можете управлять своим домом в любое время с помощью приложения Home + Control. Вы можете постоянно присматривать за своим домом, находясь в отъезде. Кроме того, ваш смартфон оповестит вас о возникновении проблемы, такой как перебой в электроснабжении или перерасход электроэнергии.

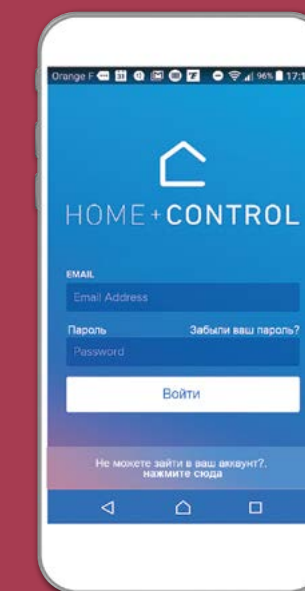

ПРИЛОЖЕНИЕ HOME + CONTROL
Позволяет управлять оборудованием умного дома со смартфона, планшета или ноутбука.

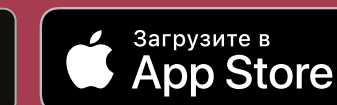

iOS: Céliane with NETATMO требуется iPhone, iPad, или iPod touch с iOS 9.0 или позднее. Для управления стартовым набором рекомендуется iOS 9.0 или позднее.
Для управления HomeKit-устройством автоматически или удаленно требуется Apple TV с tvOS 10.0 или позднее, или iPad с iOS 10.0 или позднее, или HomePod в режиме домашнего хаба.
ANDROID: Требуется Android 5.0 или позднее с доступом в Google Play.
iPhone, iPod и iPad являются зарегистрированными торговыми марками Apple Inc. в США и других странах. HomeKit является торговой маркой Apple Inc. App Store является сервисом Apple Inc.
Android, Google Play и логотип Google Play являются торговыми марками Google LLC.
Amazon, Alexa и логотипы являются торговыми марками Amazon.com, Inc или аффилированных компаний.
Алиса и логотип являются торговыми марками Яндекс OOO.



ВАШ ДОМ ПОВИНУЕТСЯ
ВАШЕМУ ГОЛОСУ
И ПРИКОСНОВЕНИЮ



Шлюз с умной розеткой
соединяется с вашим
интернет-роутером по Wi-Fi.

Касание

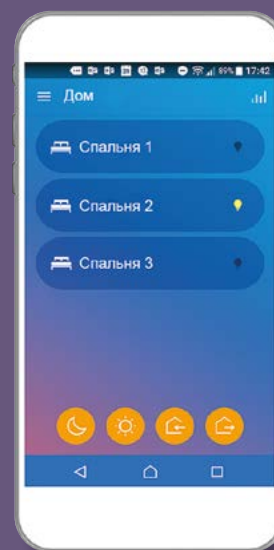
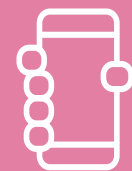

Приложение
Home + Control

Где бы вы ни находились,
управляйте своим домом
с планшета или смартфона.

Голос



Легко управляйте своим
домом с помощью голосовых
помощников, таких как Алиса,
Google Ассистент, Apple Siri
или Amazon Alexa.

Нажатие



Это умный выключатель!
Теперь он удобный,
бесшумный,
подсвечиваемый,
переставляемый...
...всегда послушный
вашему прикосновению.



Работает
с Алисой



works with the
Google Assistant

Works with
Apple HomeKit

JUST ASK
alexa



БЕЗОПАСНОСТЬ ДЛЯ ВСЕХ ЛЮБИМЫХ



ВСЕГДА НАЧЕКУ...

Безопасность вашего дома всегда на высоте! Вы можете положиться на продукты системы домашнего комфорта Legrand, которые обеспечат защиту вашего дома и семьи. Опускайте рольставни и выключайте электроприборы одним касанием. В случае вашего отъезда дом будет имитировать присутствие людей и немедленно сообщать вам на смартфон, если случится что-то непредвиденное. Вы можете легко дополнять умную систему новыми устройствами, делающими дом еще более комфортным и безопасным.



Умная розетка

Дистанционно управляйте бытовыми электроприборами и получайте уведомления об отклонениях в их работе на свой смартфон.



Умный выключатель рольставней

Управляйте рольставнями локально, с помощью голосовых команд или дистанционно через приложение Home + Control.



...ДАЖЕ КОГДА ВЫ ЭТОГО НЕ ВИДИТЕ

За простым и интуитивно понятным пользовательским интерфейсом скрываются богатые технические возможности Legrand. Умные розетки Legrand способны автоматически отключить электроэнергию, если возникнет перегрузка, а также всегда доступны вам для дистанционного управления. Вы сможете отключить забытый утюг, обогреватель или другой бытовой электроприбор. Умная бытовая электроника NETATMO добавит уверенности в безопасности вашего дома – предложение содержит умные видеокamеры для внутреннего и наружного наблюдения, климатические станции для контроля качества воздуха, датчики открытия дверей и окон, звуковые сигнализаторы дыма, сирены и многое другое!

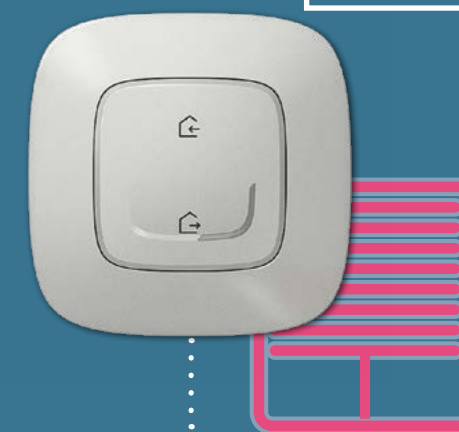

Главный выключатель «Я дома/Я вне дома»

Уходя из дома, одним касанием выключите всё освещение и выбранные бытовые электроприборы, и опустите все рольставни.



ЭКОНОМЬТЕ И НЕ ТРАТЬТЕ ЛИШНЕГО



МЕНЬШЕ ТРАТ



Умный дом никогда еще не был таким доступным. Приобретите сначала стартовый набор, а затем нужные изделия или другие наборы, которые легко интегрируются в единую умную экосистему вашего дома. Система домашнего комфорта Legrand работает с ведущими брендами и платформами цифровой эры, такими как Алиса, Google Ассистент, Apple Siri и Amazon Alexa, позволяя дополнять систему продукцией других производителей, еще больше расширяющими ее возможности.

кВт/ч

БОЛЬШЕ ЭКОНОМИИ

Экономия энергии не мешает комфорту! Приложение Home + Control предоставляет подробную картину энергопотребления: текущего и за определенный период, суммарного или для конкретного светильника или электроприбора. Такая детализация поможет вам оптимизировать энергосбережение.

ПРИЛОЖЕНИЕ HOME + CONTROL
Легко контролирует энергопотребление в доме, сигнализирует об аварийных ситуациях и сообщает об отклонениях от установленного уровня потребления.

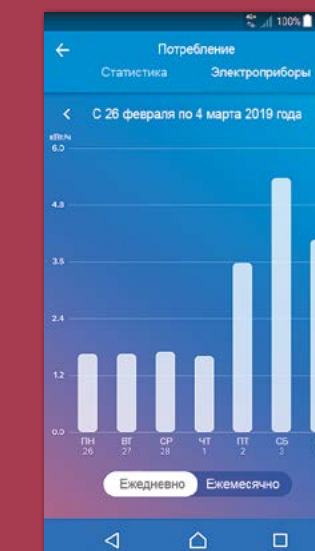
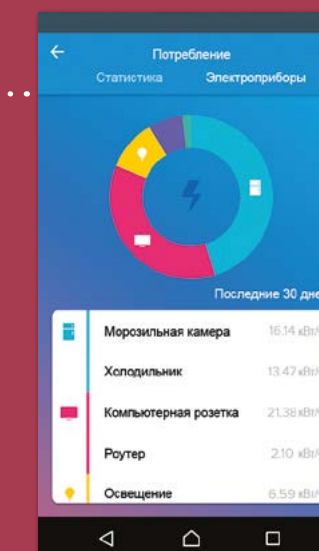

Сценарий 1
ВРЕМЯ
ВСТАВАТЬ

НАЧИНАЕМ НОВЫЙ ДЕНЬ!

Запустите сценарий вашего лучшего дня –
не покидая кровати.

Проснувшись, просто нажмите клавишу умного выключателя «День/Ночь»,
чтобы запустить утренний сценарий.

Спальни, гостиная, детская, кухня...
Одновременно поднимаются все выбранные
рольставни.

ПОДЪЕМ!

ВВЕРХ

АЛИСА,
ВКЛЮЧИ
ТЕЛЕВИЗОР

ВВЕРХ

Включается радио.

ВВЕРХ

НАЖАТИЕ



**УМНЫЙ БЕСПРОВОДНОЙ
ВЫКЛЮЧАТЕЛЬ «ДЕНЬ/НОЧЬ»**
Сценарий «День» запускается
прикосновением к клавише.



**УМНЫЙ ВЫКЛЮЧАТЕЛЬ
РОЛЬСТАВНЕЙ**
Рольставни поднимаются автоматически.
Или поднимайте и опускайте их вручную
по очереди с отдельных умных выключателей.



УМНАЯ РОЗЕТКА
Телевизор или радиоприемник
включается каждое утро ко времени
вашего завтрака.

Сценарий 2
ПОРА
ИДТИ

Я ВНЕ ДОМА

Управляйте всем домом – одним касанием.

Уходя из дома, коснитесь главного выключателя, чтобы запустить сценарий «Я вне дома». Его также можно запустить голосовой командой или нажатием на смартфоне или планшете.

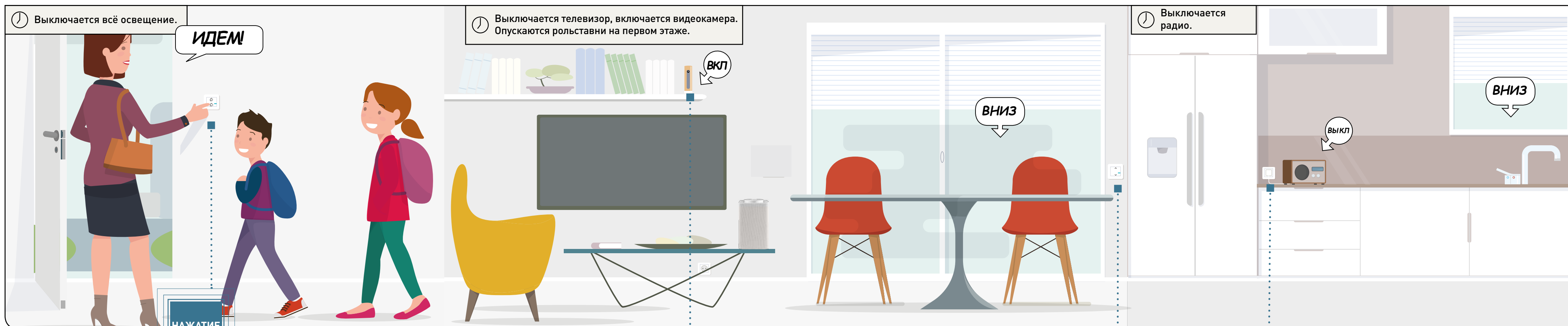

ГЛАВНЫЙ ВЫКЛЮЧАТЕЛЬ «Я ДОМА/Я ВНЕ ДОМА»
Сценарий «Я вне дома» запускается одним касанием главного выключателя. Выключается всё освещение и выбранные бытовые электроприборы.



ВИДЕОКАМЕРА NETATMO
Камера видеонаблюдения включается, чтобы предупредить вас о любом проникновении в жилище.



УМНЫЙ ВЫКЛЮЧАТЕЛЬ РОЛЬСТАВНЕЙ
Опускаются все рольставни на первом этаже. Ваш дом защищен.



УМНАЯ РОЗЕТКА
Ваши бытовые электроприборы – телевизор, радиоприемник, компьютер – будут выключены до вашего прихода.

Сценарий 3
КОГДА
ВСЕ ДОМА

КОМФОРТ ДЛЯ ВСЕЙ СЕМЬИ

Далеко от выключателя или от дома –
но рядом со своими близкими.

Алиса, Siri, Alexa, Google Ассистент или приложение Home + Control помогут вам управлять освещением, рольставнями и электроприборами удаленно.

Управляйте освещением и электроприборами с помощью голосовых помощников Алиса, Siri, Google Ассистент, Amazon Alexa.



Находясь на работе, проверьте со смартфона, как ваши дети делают уроки.

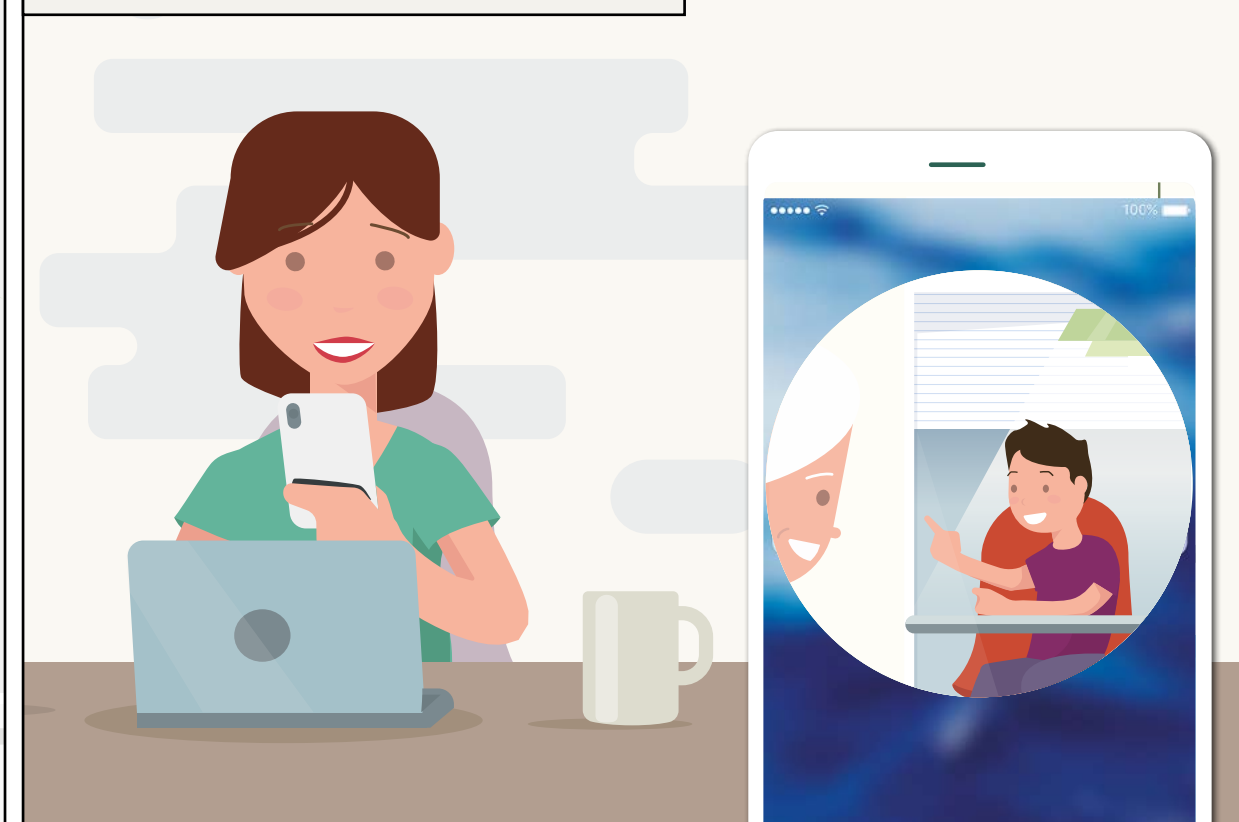

Голос



works with the
Google Assistant

JUST ASK
alexa

Works with
Apple HomeKit

Работает
с Алисой

ВИДЕОКАМЕРА NETATMO
Проверьте со смартфона, как ваши дети делают уроки.

УМНЫЙ ВЫКЛЮЧАТЕЛЬ ОСВЕЩЕНИЯ С ОПЦИЕЙ СВЕТОРЕГУЛИРОВАНИЯ
Вы можете управлять светильниками локально, с помощью голоса или дистанционно со смартфона, планшета или ноутбука.
Для диммирования освещения выберите опцию «светорегулятор» в приложении Home + Control.

УМНЫЙ ВЫКЛЮЧАТЕЛЬ РОЛЬСТАВНЕЙ
Вы можете управлять рольставнями на каждом окне с помощью голосовых команд или локально.

Касание

ПРИЛОЖЕНИЕ HOME + CONTROL
Присматривайте за своим домом с вашего смартфона.

Сценарий 4
УБЕДИТЕСЬ,
ЧТО ВСЁ
ХОРОШО

Я ВСЕГДА НА СВЯЗИ!

Умные устройства присмотрят за домом в ваше отсутствие.

Ваш смартфон немедленно проинформирует вас о возникновении проблемы, например, о перебое в электроснабжении или перерасходе электроэнергии. Вы первым узнаете о том, что кто-то вернулся домой раньше времени.

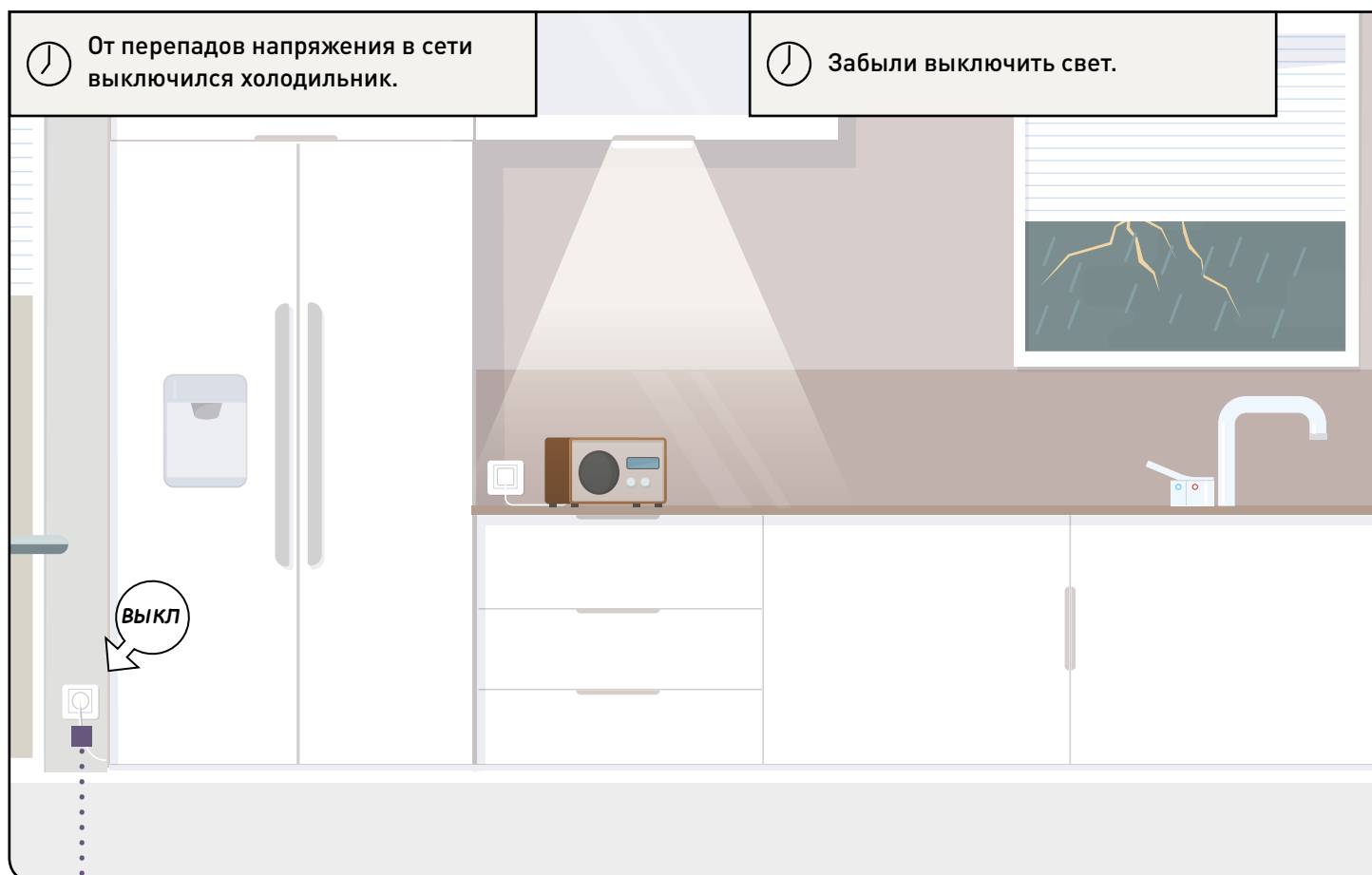

УМНАЯ РОЗЕТКА
Умная розетка оповестит вас об отклонениях от обычного режима действий.

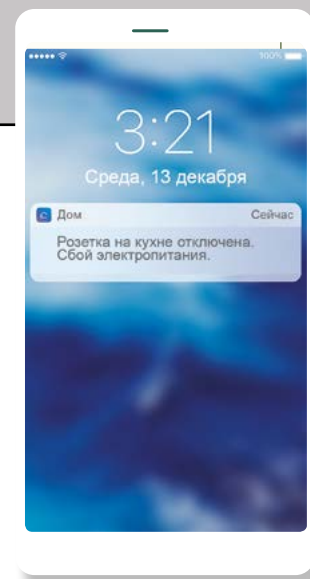
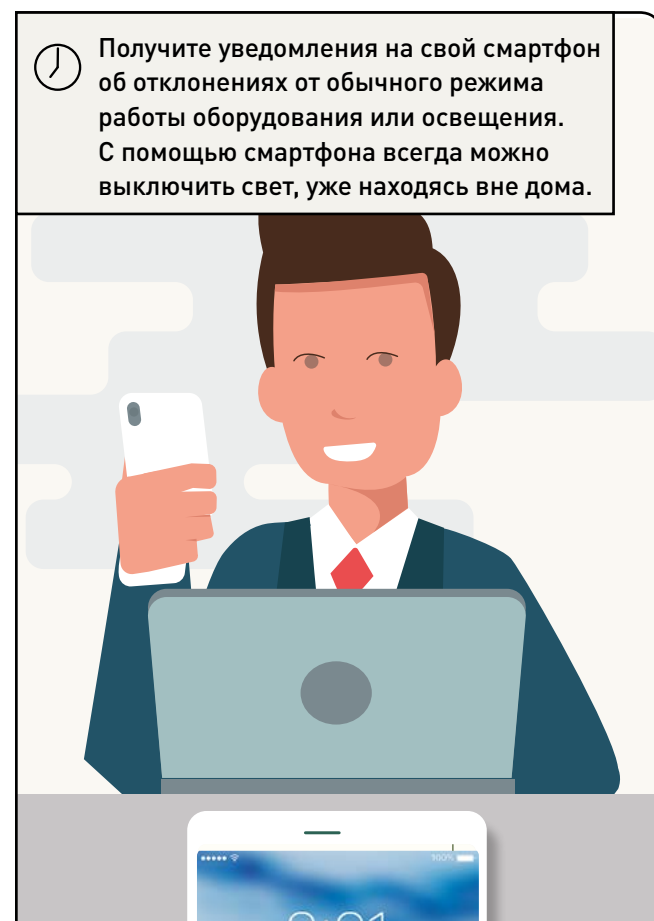

УМНАЯ РОЗЕТКА
Умная розетка покажет вам наличие энергопотребления, что может говорить, например, о включении компьютера в комнате вашего сына, когда тот должен быть в школе.

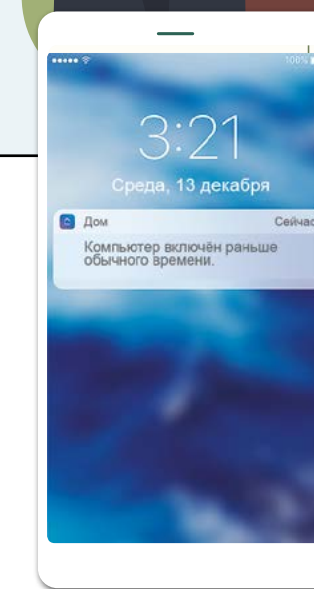
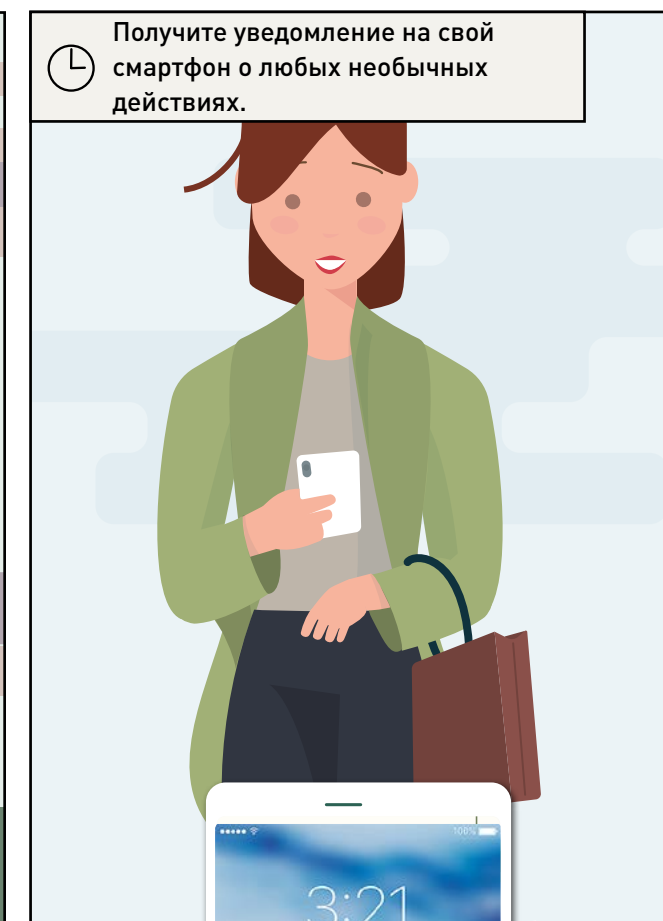

ПРОСТО МОЙ ДОМ – УМНЫЙ

Умные устройства подходят для любых домов, старых и новых.

Модульная расширяемая система, адаптируемая к вашим потребностям.

1

СНАЧАЛА Я УСТАНОВИЛ
СТАРТОВЫЙ ПАКЕТ

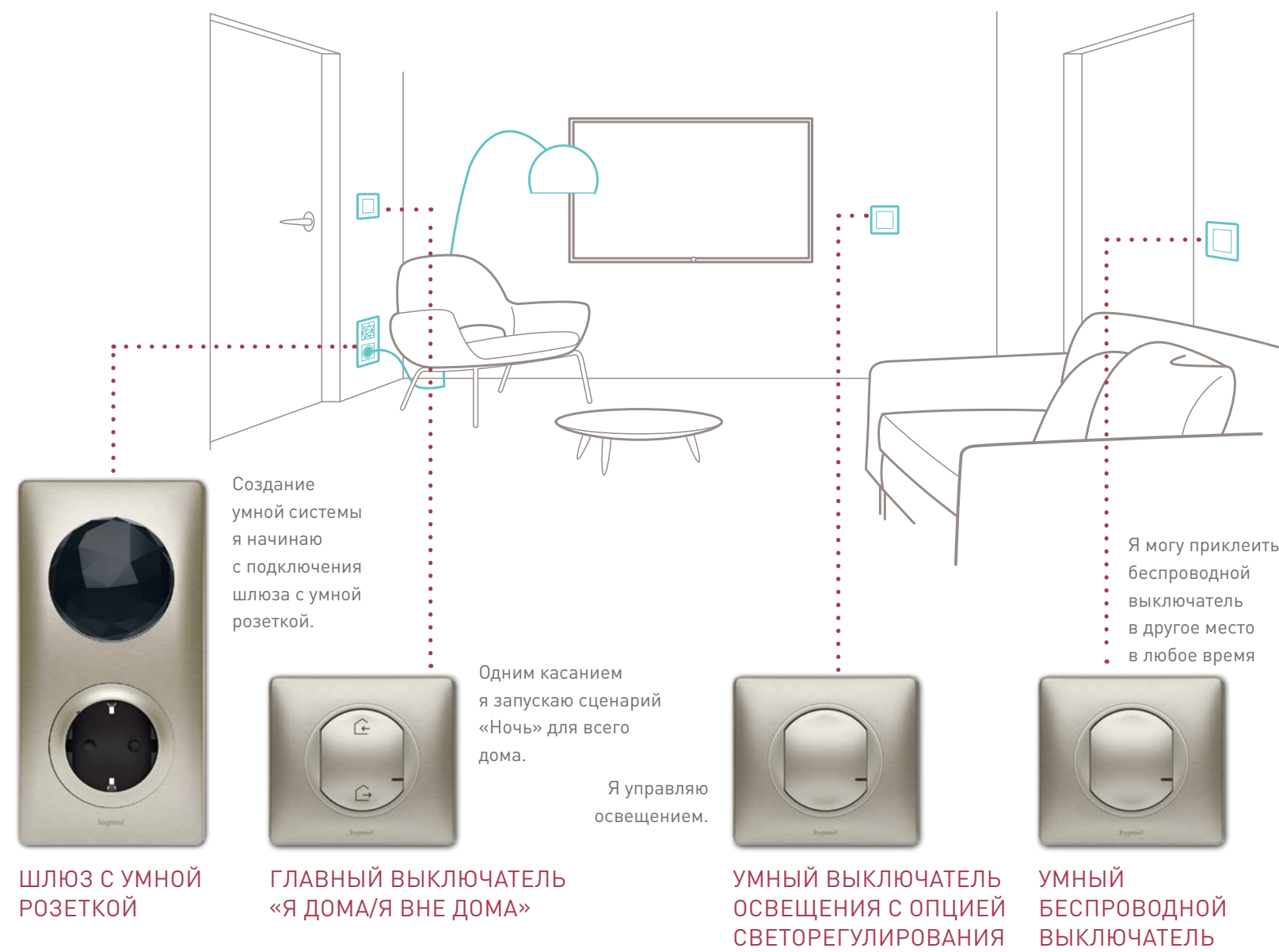

СТАРТОВЫЙ НАБОР

2

ДАЛЕЕ Я РАСШИРЯЮ УМНУЮ СИСТЕМУ
С ПОМОЩЬЮ ОТДЕЛЬНЫХ УМНЫХ ИЗДЕЛИЙ

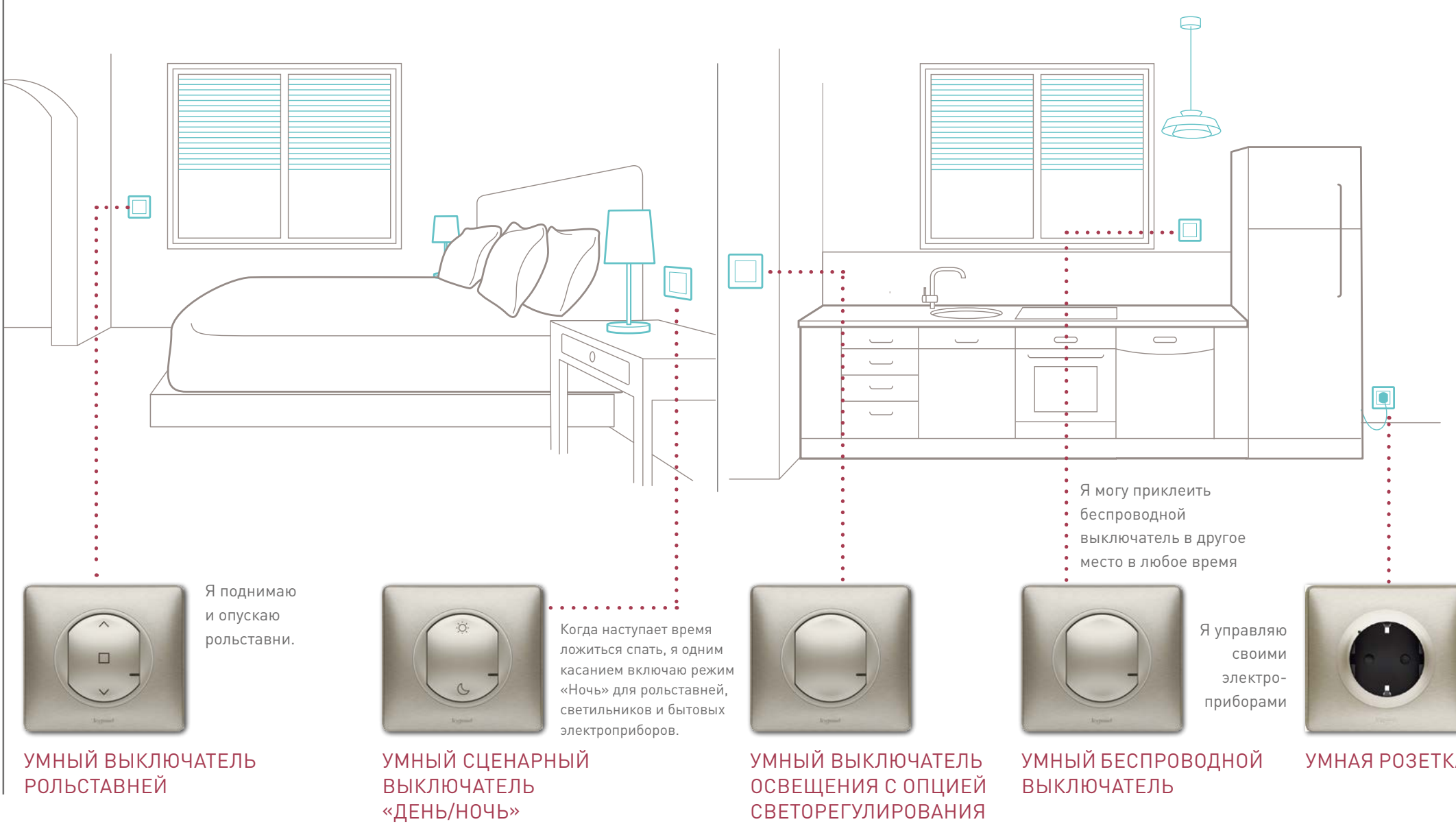

3

Я УПРАВЛЯЮ СВОИМ
ДОМОМ

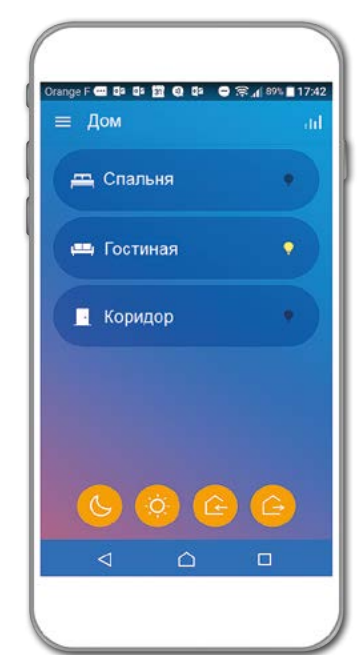

... с помощью умного выключателя проводного или беспроводного

... со смартфона находясь дома или в отъезде

... ГОЛОСОМ с помощью голосового помощника (Алиса, Alexa, Siri или Google Ассистент)

УСТРОЙСТВА ДЛЯ УМНОГО ДОМА

СТАРТОВЫЙ НАБОР



ШЛЮЗ С УМНОЙ РОЗЕТКОЙ
соединяется с вашим интернет-роутером через Wi-Fi, чтобы вы могли управлять освещением, электроприборами или рольставнями локально или дистанционно с помощью голосового помощника или приложения на смартфоне. Умная розетка подключается и используется аналогично стандартной.



ГЛАВНЫЙ ВЫКЛЮЧАТЕЛЬ «Я ДОМА/Я ВНЕ ДОМА»
позволяет включать и регулировать освещение и умные розетки. Вы создаете собственные сценарии для своего ухода и возвращения домой.



ПРИЛОЖЕНИЕ HOME + CONTROL
интуитивно понятное бесплатное приложение Home + Control позволяет многое: управлять отдельно каждым умным прибором, настраивать пользовательские сценарии, а также контролировать совместимое оборудование компаний-партнеров.

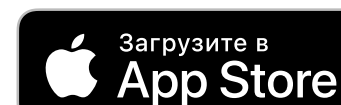

ДОПОЛНИТЕЛЬНОЕ ПРОВОДНОЕ ОБОРУДОВАНИЕ



УМНЫЙ ВЫКЛЮЧАТЕЛЬ ОСВЕЩЕНИЯ С ОПЦИЕЙ СВЕТОРЕГУЛИРОВАНИЯ

заменяет традиционный выключатель. Он позволяет непосредственно или дистанционно, с помощью голосового помощника на смартфоне, управлять светильниками мощностью от 3 до 500 Вт, включая диммируемые светодиодные лампы. Через приложение вы можете выбрать опцию «светорегулятор» для управления диммируемыми лампами. Вы также можете включить опцию подсветки выключателя для обнаружения в темноте.



УМНЫЙ ВЫКЛЮЧАТЕЛЬ РОЛЬСТАВНЕЙ

заменяет традиционный выключатель (электронный или электромеханический), позволяя управлять рольставнями локально или дистанционно со смартфона, с помощью голосового помощника.



УМНАЯ РОЗЕТКА

заменяет традиционную розетку и позволяет дистанционно управлять бытовыми электроприборами, контролировать энергопотребление и получать уведомления о нестандартных включениях / выключениях через приложение Home + Control.



УМНЫЙ МИКРОМОДУЛЬ ОСВЕЩЕНИЯ

позволяет добавить светильник к умной системе без лишних электромонтажных и строительных работ. Всего лишь установите микромодуль рядом с источником света и «привяжите» к нему умный беспроводной выключатель.

ДОПОЛНИТЕЛЬНОЕ БЕСПРОВОДНОЕ ОБОРУДОВАНИЕ



УМНЫЙ БЕСПРОВОДНОЙ ВЫКЛЮЧАТЕЛЬ

позволяет добавить точку управления без прокладки проводки и повреждения стен. Сверхтонкий выключатель можно переставить в другое место в любое время. Он управляет умными розетками и светильниками.



УМНЫЙ БЕСПРОВОДНОЙ ВЫКЛЮЧАТЕЛЬ РОЛЬСТАВНЕЙ

позволяет организовать централизованное управление рольставнями без прокладки дополнительной проводки и повреждения стен. Сверхтонкий беспроводной выключатель можно переставить в другое место в любое время.



УМНЫЙ ВЫКЛЮЧАТЕЛЬ СЦЕНАРИЕВ «ДЕНЬ/НОЧЬ»

позволяет задавать сценарии на периоды активности и отдыха. Например, утром одним нажатием клавиши поднимаются рольставни, включается освещение, радиоприемник или телевизор.



ПАКЕТ ДЛЯ УПРАВЛЕНИЯ БЫТОВЫМИ ЭЛЕКТРОПРИБОРАМИ

ПАКЕТ ДЛЯ УПРАВЛЕНИЯ ОСВЕЩЕНИЕМ С 2-Х МЕСТ

оба пакета позволяют быстро и удобно решить самые актуальные проблемы бытовой электропроводки. Все устройства в пакетах предварительно привязаны и готовы к эксплуатации, а использование умных беспроводных выключателей позволяет не задумываться о дополнительных монтажных работах.

Рекомендуем использовать галогенные лампы или лампы накаливания. LED-лампы использовать только при соблюдении следующих условий:

- 1) Лампы должны быть диммируемыми
- 2) Обязательна установка конденсатора (поставляется в комплекте с выключателем) рядом с лампой
- 3) Гарантированная работа обеспечивается только при условии использования следующих ламп:
 - Philips «Master» (7 Вт): максимум 6 ламп на 1 выключатель
 - Osram «Led Superstar Classic» (5,4 Вт): максимум 4 лампы на 1 выключатель
 - Прочие диммируемые LED-лампы: максимум 2 лампы на 1 выключатель

НАСТРОЙКА СИСТЕМЫ

СОЗДАЙТЕ СЕТЬ

ШАГ 1:

УСТАНОВИТЕ ШЛЮЗ, УМНЫЕ РОЗЕТКИ И ВЫКЛЮЧАТЕЛИ

Отключите питание вводным автоматическим выключателем. Установите шлюз, умные розетки и выключатели и включите питание обратно.

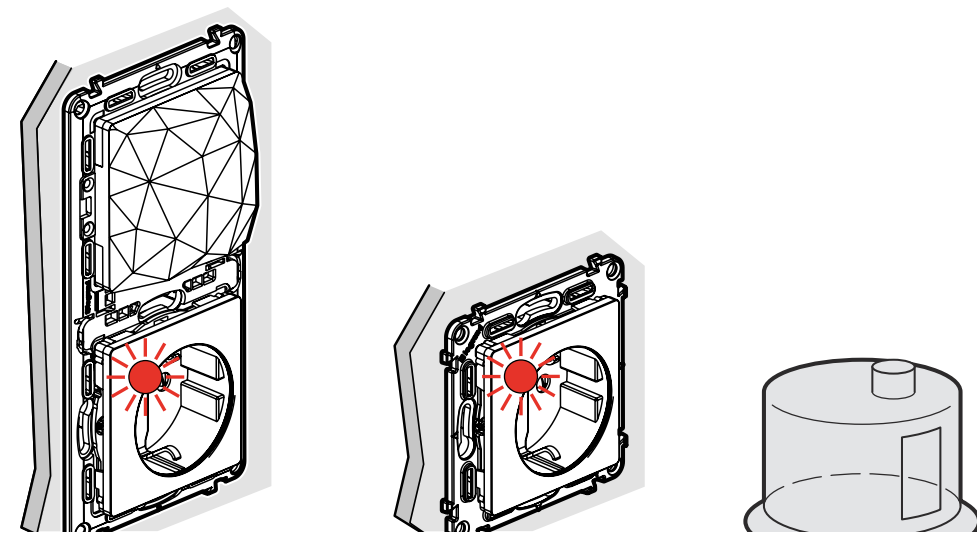

> Светодиоды на изделиях загорятся красным светом.

ШАГ 2:

ВКЛЮЧИТЕ ГЛАВНЫЙ ВЫКЛЮЧАТЕЛЬ «Я ДОМА/Я ВНЕ ДОМА»



> Его светодиод мигнет зеленым светом и погаснет.
> Светодиод на умной розетке шлюза также погаснет.

ШАГ 3:

СКОНФИГУРИРУЙТЕ ВАШИ УМНЫЕ ПРОВОДНЫЕ ВЫКЛЮЧАТЕЛИ И РОЗЕТКИ

Нажимайте на центр клавиши главного выключателя, пока светодиодный индикатор не загорится кратковременно зеленым светом, а затем отпустите клавишу.

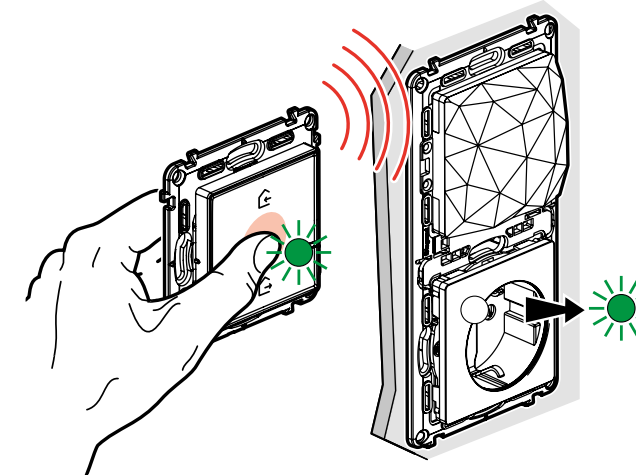

> Светодиоды на всех изделиях, один за другим, загорятся зеленым светом.

НАЖМИТЕ ОДНУ КНОПКУ И ВСЁ ПОДКЛЮЧИТСЯ!

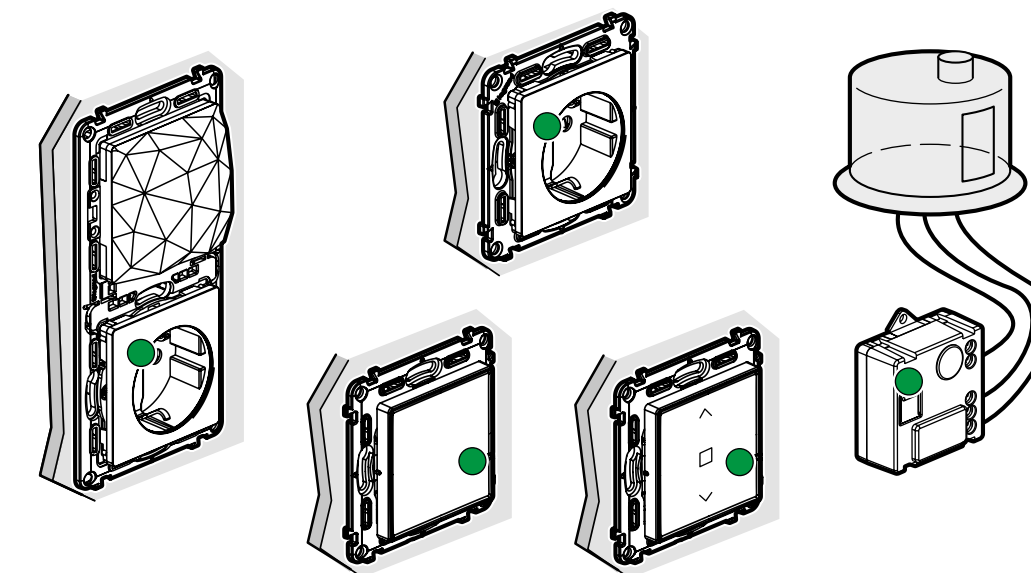

> Светодиоды на обоих изделиях мигнут голубым светом, кратковременно загорятся голубым, а затем начнут гореть ровным зеленым светом.

ПРИВЯЖИТЕ УМНЫЕ БЕСПРОВОДНЫЕ ВЫКЛЮЧАТЕЛИ

ШАГ 4:

АКТИВИРУЙТЕ УМНЫЕ БЕСПРОВОДНЫЕ ВЫКЛЮЧАТЕЛИ

Удалите защитную полоску с батареи каждого беспроводного выключателя.

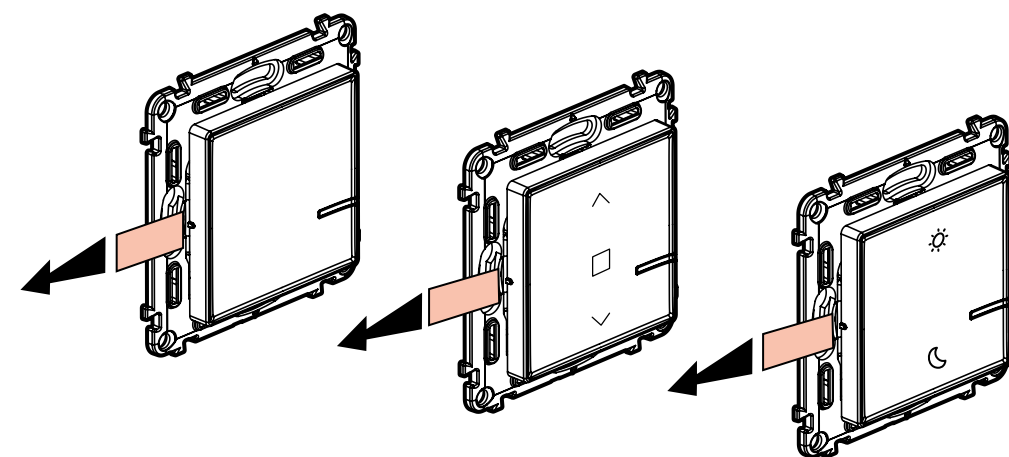

Кратковременно нажмите на клавишу каждого беспроводного выключателя, чтобы активировать его.

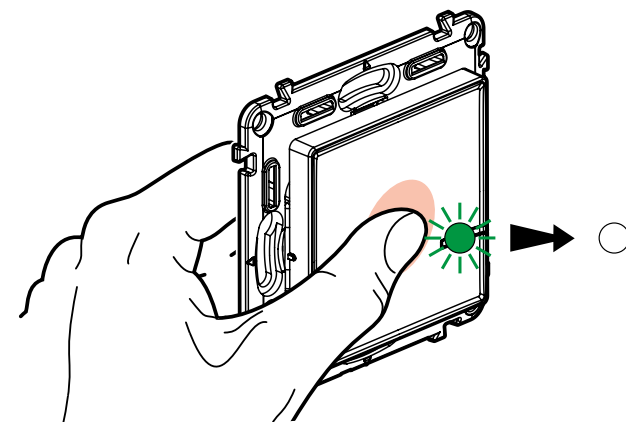

> Его светодиод мигнет зеленым светом и погаснет.

ШАГ 5:

СВЯЖИТЕ УМНЫЙ БЕСПРОВОДНОЙ ВЫКЛЮЧАТЕЛЬ С ПРОВОДНЫМ

Нажимая на центр клавиши беспроводного выключателя, три раза кратковременно постучите им по тому проводному выключателю, с которым нужно его связать.

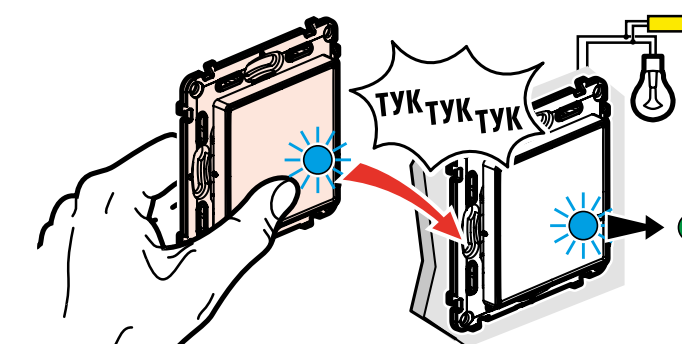

Светодиоды на двух изделиях мигнут голубым светом, а затем начнут ровно светиться голубым. Индикатор на беспроводном выключателе погаснет, а на проводном станет ровно гореть зеленым светом.

ШАГ 6:

ЗАВЕРШИТЕ КОНФИГУРИРОВАНИЕ УМНОЙ СИСТЕМЫ

Кратковременно нажмите на центр клавиши главного выключателя.

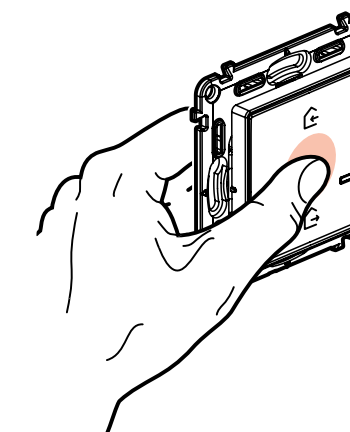

> Все индикаторы на электроустановочных изделиях погаснут.

КЛАССИКА НА ВСЕ ВРЕМЕНА

Простота. Утонченность. Цвета в полной гармонии с вашим интерьером.



БЕЛЫЙ



СЛОНОВАЯ КОСТЬ



ЖЕМЧУГ

ПО-НАСТОЯЩЕМУ СОВРЕМЕННЫЕ

Изысканная современная коллекция – смелое и элегантное сочетание натурального и индустриального стиля.



МЕДЬ



СВЕТЛОЕ ДЕРЕВО



СТАЛЬ



АЛЮМИНИЙ



ТЕМНОЕ ДЕРЕВО

СМЕЛАЯ ВЫРАЗИТЕЛЬНОСТЬ

Будьте смелыми. Раздвигайте привычные рамки и динамичные цветовые темы сделают вашу жизнь еще ярче.



ЭЛ ГРЕЙ



ТЕРРАКОТА



ЛАЗУРЬ



ЛАЙМ



АМПИР БЕЖЕВЫЙ



АМПИР БЕЛЫЙ

VALENA™ ALLURE

ПРОСТОТА И ИЗЯЩНОСТЬ

В отличие от сменяющихся сиюминутных трендов, истинная классика никогда не устаревает. Чистые линии с легким налетом загадочности. Красота заключается в простоте.



ЗЕРКАЛО



БЕЛЫЙ



СЛОНОВАЯ КОСТЬ



ЖЕМЧУГ



АЛЮМИНИЙ



БЕЛОЕ СТЕКЛО

СВОБОДА САМОВЫРАЖЕНИЯ

Выбор для тех, кто не хочет быть, как все. Выдающийся дизайн подарит вам истинную свободу самовыражения. Создайте интригу.



НАРЦИСС ХРОМ



НАРЦИСС ЗОЛОТО

ЕСТЕСТВЕННАЯ ИЗЫСКАННОСТЬ

Самый передовой дизайн может быть одновременно смелым и простым. Элегантные материалы заметны с первого взгляда. Украсьте свои стены роскошью натуральной кожи, металла, стекла.



ОРЕХ



ДВОРЦОВЫЙ МРАМОР



КОЖА



МАТОВЫЙ ЧЕРНЫЙ

КЛАССИКА



БЕЛЫЙ ГЛЯНЕЦ



СЛОНОВАЯ КОСТЬ



ЧЕРНЫЙ ГЛЯНЕЦ



КОФЕЙНЫЙ ГЛЯНЕЦ



СЕРЫЙ ГЛЯНЕЦ



ПЕРКАЛЬ РОЗЕ



ПЕРКАЛЬ БОРДО



БЕЛАЯ ПЕРКАЛЬ



ГРИН ПЕРКАЛЬ



ГРЭЙ ПЕРКАЛЬ



ФИОЛЕТОВАЯ ПЕРКАЛЬ



ЧЕРНАЯ ПЕРКАЛЬ

МЕТАЛЛИК



ТИТАН



АЛЮМИНИЙ



ВОЛЬФРАМ



КАРБОН



МЕДЬ



СИЛЬВЕР ПУНКТУМ

МЕТАЛЛИК



ОРАНЖ ПУНКТУМ



ЛАЗУРНЫЙ ПУНКТУМ



ЛАТУНЬ



ЧЕРНИЛЬНАЯ НОЧЬ

МАТЕРИАЛЫ



ФАКТУРНАЯ СТАЛЬ



НИКЕЛЬ ВЕЛЮР



ЧЕРНЫЙ НИКЕЛЬ

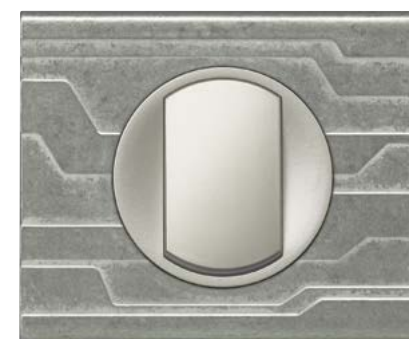

ТЕХНО



ЗОЛОТО



БЕЛЕНый ДУБ



ВЕНГЕ



КЛЕН



ОРЕХ



CORIAN БЕЛЫЙ РЕЛЬЕФ



CORIAN ЧЕРНЫЙ
РИФЛЕНЫЙ



ФАРФОР БЕЛАЯ ФЕЕРИЯ

МАТЕРИАЛЫ



АРДЕЗИЯ



СМАЛЬТА БЕЛАЯ ГЛИНА



СМАЛЬТА ГРАФИТ



ЗЕРКАЛО



СМАЛЬТА МОККА



СМАЛЬТА КАРМИН



КОЖА ТЕКСТУРА



КОЖА КАРАМЕЛЬ



КОЖА МАКИАТО



КОЖА ПУРПУР



КОЖА БЛЭК ПИКСЕЛ

ДЛЯ ЗАМЕТОК

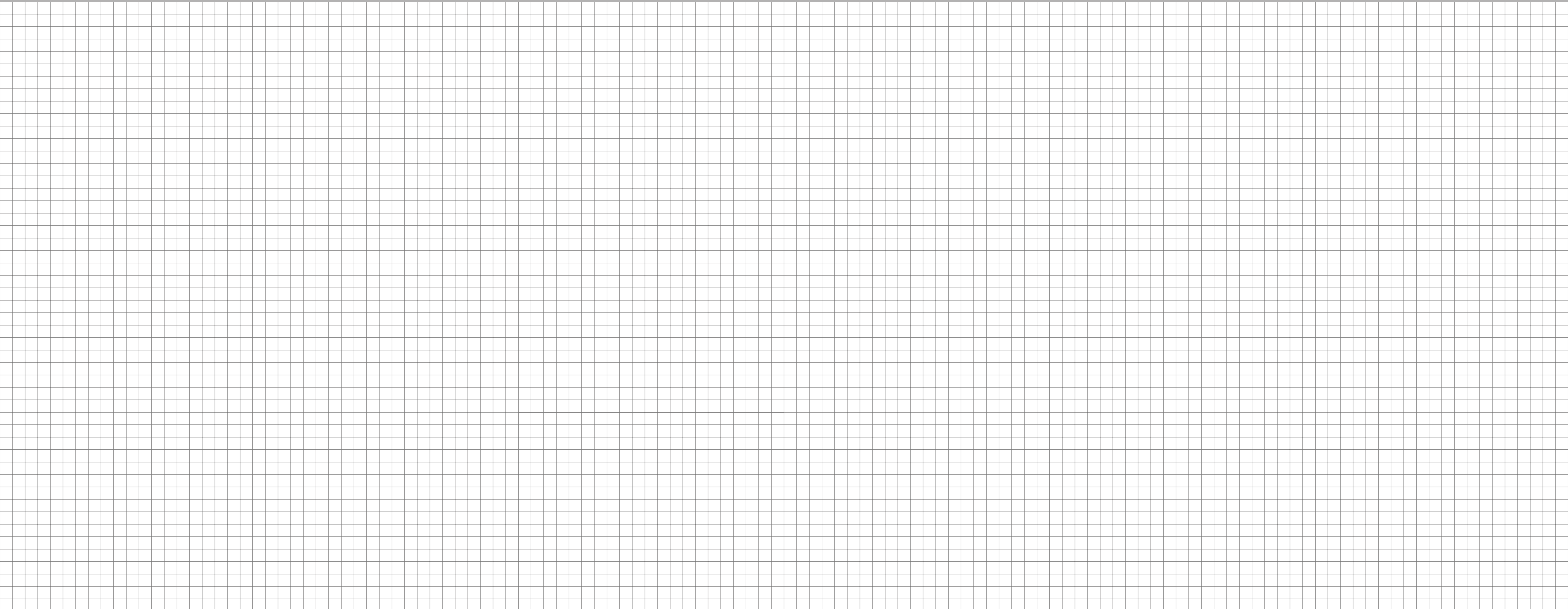

РОССИЯ

Владивосток

690012, Владивосток
ул. Калинина, д. 42, офис 323
тел.: +7 (423) 261 49 70, (914) 705 41 64
bureau.vladivostok@legrand.ru

Волгоград

400131, Волгоград
ул. Коммунистическая, д. 19Д, офис 528
тел.: +7 (8442) 33 11 76
bureau.volgograd@legrand.ru

Воронеж

394006, Воронеж
ул. Станкевича, д. 36, БЦ «Форум»
тел.: +7 (473) 228 08 85/91
bureau.voronej@legrand.ru

Екатеринбург

620100, Екатеринбург
Сибирский тракт, д. 12, здание 7, офис 103
тел./факс: +7 (343) 253 00 50
bureau.ekat@legrand.ru

Казань

420066, Казань
пр. Хусаина Ямашева, д. 33Б, офис 316
тел./факс: +7 (843) 210 07 25
bureau.kazan@legrand.ru

Кемерово

650000, Кемерово
ул. Карболитовская, д. 16А, 4 этаж, офис 403
тел.: +7 (913) 128 22 72, (3842) 49 05 11
bureau.kemerovo@legrand.ru

Краснодар

350062, Краснодар
ул. Атарбекова, д. 1/1, офис 10
тел.: +7 (861) 220 09 69
bureau.krasnodar@legrand.ru

Красноярск

660135, Красноярск
ул. Взлетная, д. 57, офис 9.3
тел.: +7 (391) 270 23 32
bureau.krasnoyarsk@legrand.ru

Нижний Новгород

603000, Нижний Новгород
ул. М. Горького, д. 117,
БЦ «Столица Нижний», офис 1111
тел./факс: +7 (831) 278 57 06/08
bureau.nnov@legrand.ru

Новосибирск

630039, Новосибирск
ул. Никитина, д. 120
тел./факс: +7 (383) 230 19 15
bureau.novosib@legrand.ru

Омск

644070, Омск
ул. Куйбышева, д. 43, офис 511
тел./факс: +7 (3812) 24 77 53
bureau.omsk@legrand.ru

Пермь

614000, Пермь
ул. Максима Горького, д. 34, офис 416
тел./факс: +7 (342) 249 30 63
bureau.perm@legrand.ru

Ростов-на-Дону

344011, Ростов-на-Дону
пр. Буденновский, д. 60
тел./факс: +7 (863) 204 12 26
bureau.rostov@legrand.ru

Самара

443011, Самара
ул. Советской Армии, д. 240Б, офис 1
тел./факс: +7 (846) 276 76 63, 372 52 03
bureau.samara@legrand.ru

Санкт-Петербург

197342, Санкт-Петербург
Выборгская наб., д. 61, офис 100
Тел./факс: +7 (812) 309 50 01
bureau.stpet@legrand.ru

Саратов

410028, Саратов
ул. Провиантская, д. 10А
тел./факс: +7 (8452) 22 71 94
bureau.saratov@legrand.ru

Сочи

354000, Сочи
пер. Виноградный, д. 2А, офис 5
тел.: +7 (918) 105 06 36
bureau.sochi@legrand.ru

Уфа

450097, Уфа
ул. 8 Марта, д. 34, офис 44
тел./факс: +7 (347) 246 04 09
bureau.ufa@legrand.ru

Хабаровск

880030, Хабаровск
ул. Павловича, д. 13А,
офис Legrand
тел.: +7 (4212) 41 13 40
bureau.khab@legrand.ru

Челябинск

454091, Челябинск
ул. Елькина, д. 45А, офис 1301
тел./факс: +7 (351) 247 50 94
bureau.chelyabinsk@legrand.ru

АЗЕРБАЙДЖАН

Баку

AZ1065, Баку
ул. Джафара Джаббарлы, д. 609,
БЦ «Глобус Центр», 11 этаж, офис «Legrand»
тел.: +994 (12) 597 56 01/02

БЕЛАРУСЬ

Минск

220012, Минск
ул. Сурганова, д. 28А, офис 313
тел.: +375 (17) 205 04 78
Факс: +375 (17) 205 04 79
bureau.minsk@legrandelectric.com

КАЗАХСТАН

Алматы

050060, Алматы
Бостандыкский р-н,
ул. Ходжанова, д. 58/2
тел.: +7 (727) 341 01 11
bureau.almaty@legrandelectric.com

Нур-Султан

010000, Нур-Султан
Тауелсыздық пр., д. 41,
БЦ «Silk Way Center», офис 802
тел.: +7 (7172) 57 15 51/52/53
bureau.astana@legrandelectric.com

Атырау

060011, Атырау
ул. Гагарина, д. 107, офис 105
тел./факс: +7 (7122) 30 32 30
bureau.atyrau@legrandelectric.com

УЗБЕКИСТАН

Ташкент

100070, Ташкент
ул. Шота Руставели, стр. 41, офис 509
тел.: +998 (71) 148 09 48, 148 09 49, 238 99 48
Факс: +998 (71) 148 09 47, 238 99 47
bureau.tashkent@legrandelectric.com

УКРАИНА

Киев

04080, Киев
ул. Туровская, д. 31
тел.: +380 (44) 35112 00
Факс: +380 (44) 35112 15
office.kiev@legrand.ua



СЛУЖБА ИНФОРМАЦИОННОЙ ПОДДЕРЖКИ

8 800 700-75-54 | 24|7|365

www.legrand-netatmo.ru



@LegrandRussia

LegrandtvRussia

ООО «Легран», 107023, Москва, ул. Малая Семеновская, д. 9, стр. 12
тел.: +7 (495) 660 75 50/60, факс: +7 (495) 660 75 61
bureau.moscou@legrand.ru
www.legrand.ru

legrand®